

Пользователь

ТзОВ "Промхолод-Рівне"

Проверка Воздухоохладитель

08.02.2016

Темпер. в кам.	°C	0	Температура испарения	°C	-8,0
TD1	°C	8,0	Хладагент		R404A
Количество воздухоохладителей		1			

Теплообменник	Стандарт	Корпус	Стандарт
Питание вентилятора	400/3/50	Тип вентилятора	Стандарт
Оттайка	Электр.		

Выбранная модель: 1 x ICE 63D12 ED

Мощность	kW	86,311			
TD1	°C	8,0	Сумм поток воздуха	m3/h	43760

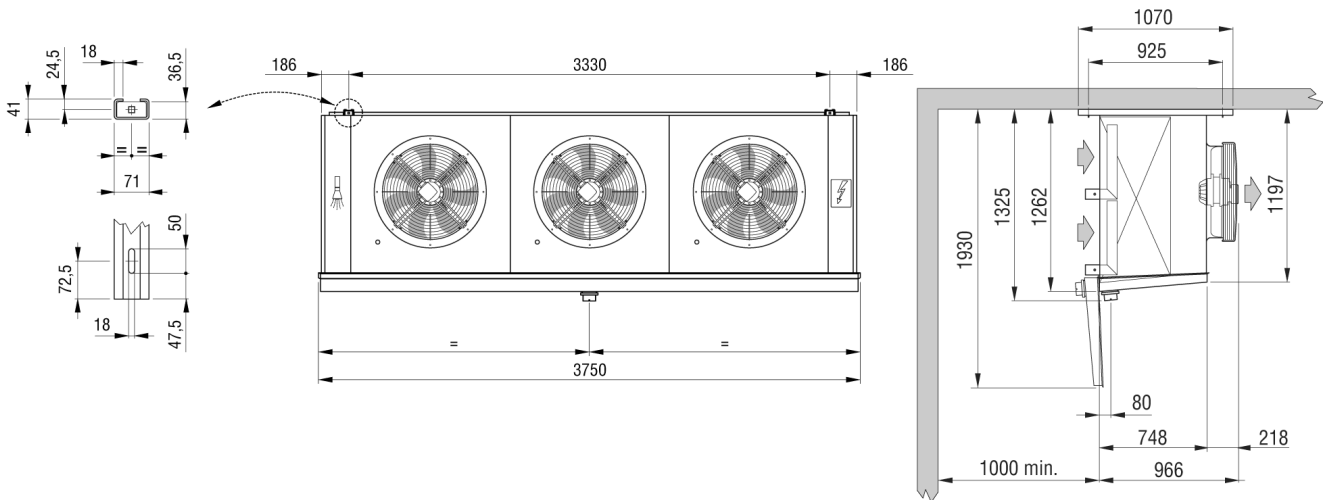

Вес	kg	508,000			
Внутренняя поверхность	m2	69,70	Внешняя поверхность	m2	245,00
Входное подсоединение		2 x 35 mm	Выходное подсоединение		2 x 54 mm
Объем труб	dm3	136,00	Расстояние между ламелями	mm	12
Сливное подсоединение		3" GAS			
Оттайка	ED	Электр.		Watt	53280
Вентилятор	n.	3	Диаметр	mm	630
Поток воздуха	m3/h	43760	Выброс воздуха	m	52,0
Питание	V	400/3/50	Скорость вентилятора	об/мин	1400
Вентил.	A	11,1	Суммарная мощность	Watt	5250
Ур. шума в 10 м.	dB(A)	59			

Примечание: мы не несем ответственность за производительность и качество реализованной продукции, если на двигатели вентиляторов были установлены системы регулирования скорости вращения не нами.