

Пользователь

ТзОВ "Промхолод-Рівне"

Проверка Воздухоохладитель

08.02.2016

Темпер. в кам.	°C	0	Температура испарения	°C	-8,0
TD1	°C	8,0	Хладагент		R404A
Количество воздухоохладителей		1			

Теплообменник	Стандарт	Корпус	Стандарт
Питание вентилятора	400/3/50	Тип вентилятора	Стандарт
Оттайка	Электр.		

Выбранная модель: 1 x ICE 62A12 ED

Мощность	kW	36,921			
TD1	°C	8,0	Сумм поток воздуха	m3/h	31190

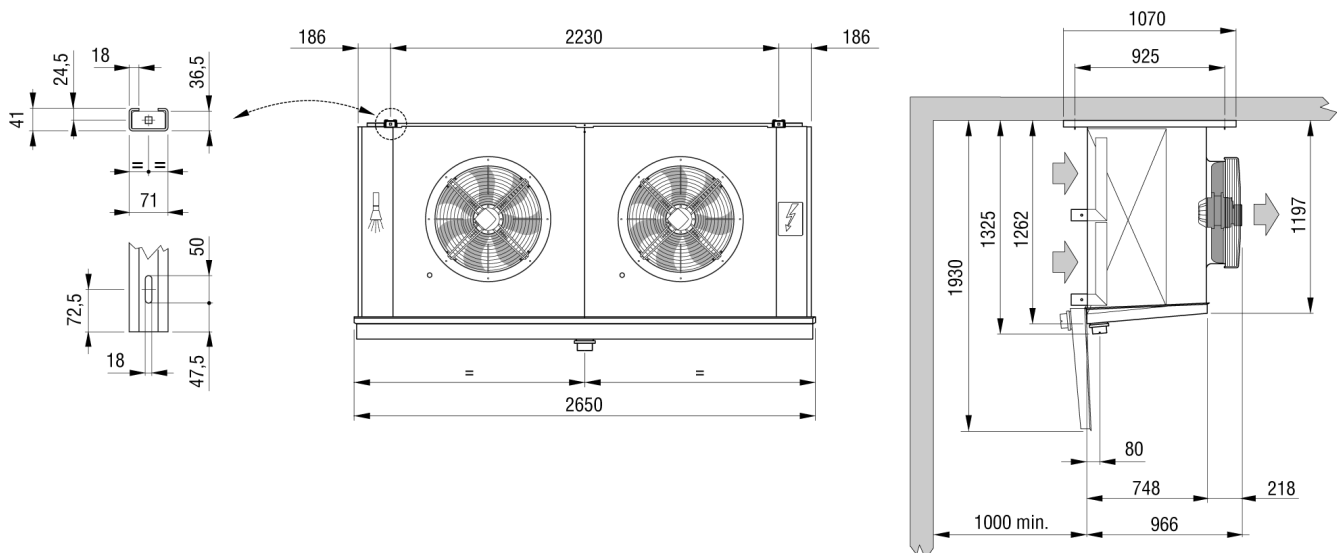

Вес	kg	244,000			
Внутренняя поверхность	m2	23,20	Внешняя поверхность	m2	82,00
Входное подсоединение		28 mm	Выходное подсоединение		42 mm
Объем труб	dm3	47,00	Расстояние между ламелями	mm	12
Сливное подсоединение		3" GAS			
Оттайка	ED	Электр.		Watt	17640
Вентилятор	n.	2	Диаметр	mm	630
Поток воздуха	m3/h	31190	Выброс воздуха	m	53,0
Питание	V	400/3/50	Скорость вентилятора	об/мин	1400
Вентил.	A	7,4	Суммарная мощность	Watt	3500
Ур. шума в 10 м.	dB(A)	57			

Примечание: мы не несем ответственность за производительность и качество реализованной продукции, если на двигатели вентиляторов были установлены системы регулирования скорости вращения не нами.