

Пользователь

ТзОВ "Промхолод-Рівне"

Проверка Воздухоохладитель

08.02.2016

Темпер. в кам.	°C	0	Температура испарения	°C	-8,0
TD1	°C	8,0	Хладагент		R404A
Количество воздухоохладителей		1			

Теплообменник	Стандарт	Корпус	Стандарт
Питание вентилятора	400/3/50	Тип вентилятора	Стандарт
Оттайка	Электр.		

Выбранная модель: 1 x ICE 52B10 ED

Мощность	kW	34,379			
TD1	°C	8,0	Сумм поток воздуха	m3/h	20980

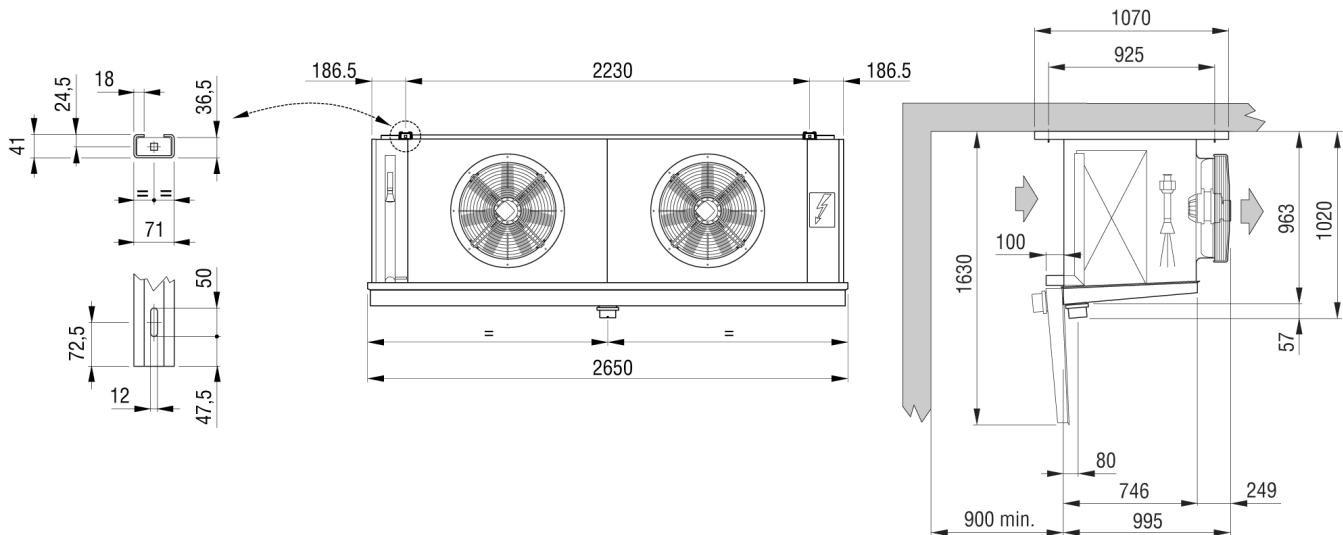

Вес	kg	187,000			
Внутренняя поверхность	m2	22,10	Внешняя поверхность	m2	89,58
Входное подсоединение		28 mm	Выходное подсоединение		54 mm
Объем труб	dm3	46,00	Расстояние между ламелями	mm	10
Сливное подсоединение		3" GAS			
Оттайка	ED	Электр.		Watt	16050
Вентилятор	n.	2	Диаметр	mm	560
Поток воздуха	m3/h	20980	Выброс воздуха	m	36,0
Питание	V	400/3/50	Скорость вентилятора	об/мин	1320
Вентил.	A	4,4	Суммарная мощность	Watt	2300
Ур. шума в 10 м.	dB(A)	57			

Примечание: мы не несем ответственность за производительность и качество реализованной продукции, если на двигатели вентиляторов были установлены системы регулирования скорости вращения не нами.