

Пользователь

ТзОВ "Промхолод-Рівне"

Проверка Воздухоохладитель

08.02.2016

Темпер. в кам.	°C	0	Температура испарения	°C	-8,0
TD1	°C	8,0	Хладагент		R404A
Количество воздухоохладителей		1			

Теплообменник	Стандарт	Корпус	Стандарт
Питание вентилятора	400/3/50	Тип вентилятора	Стандарт
Оттайка	Электр.		

Выбранная модель: 1 x ICE 52A10 ED

Мощность	kW	28,326			
TD1	°C	8,0	Сумм поток воздуха	m3/h	21710

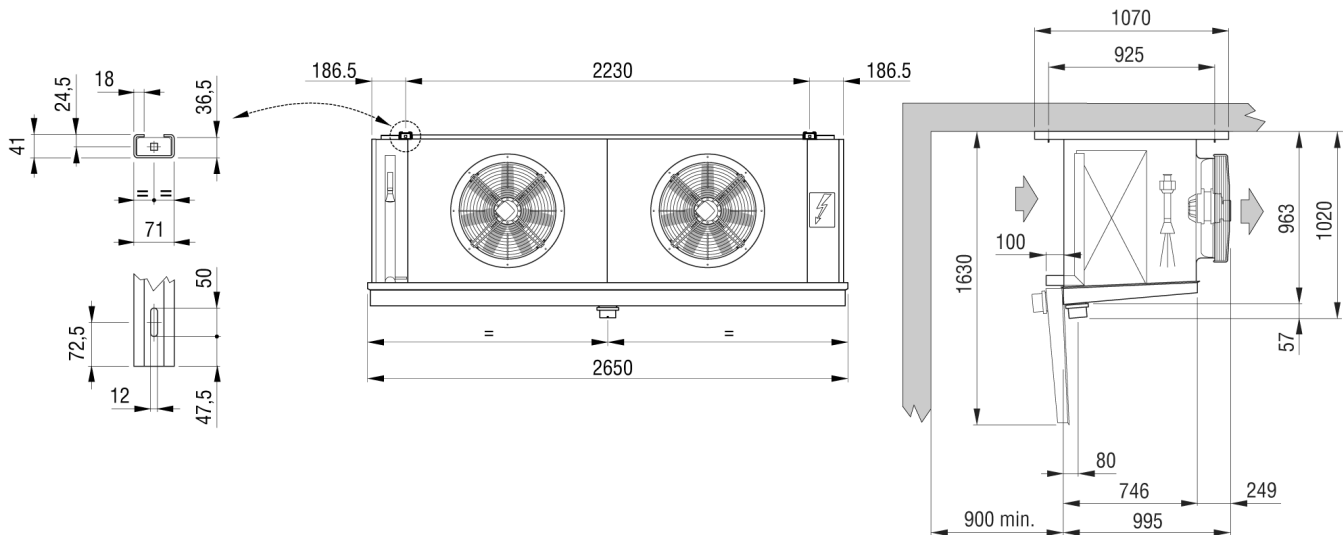

Вес	kg	160,340			
Внутренняя поверхность	m2	16,60	Внешняя поверхность	m2	67,60
Входное подсоединение		28 mm	Выходное подсоединение		54 mm
Объем труб	dm3	32,30	Расстояние между ламелями	mm	10
Сливное подсоединение		3" GAS			
Оттайка	ED	Электр.		Watt	16050
Вентилятор	n.	2	Диаметр	mm	560
Поток воздуха	m3/h	21710	Выброс воздуха	m	37,0
Питание	V	400/3/50	Скорость вентилятора	об/мин	1320
Вентил.	A	4,4	Суммарная мощность	Watt	2300
Ур. шума в 10 м.	dB(A)	57			

Примечание: мы не несем ответственность за производительность и качество реализованной продукции, если на двигатели вентиляторов были установлены системы регулирования скорости вращения не нами.