

Пользователь

ТзОВ "Промхолод-Рівне"

Проверка Воздухоохладитель

08.02.2016

Темпер. в кам.	°C	0	Температура испарения	°C	-8,0
TD1	°C	8,0	Хладагент		R404A
Количество воздухоохладителей		1			

Теплообменник	Стандарт	Корпус	Стандарт
Питание вентилятора	400/3/50	Тип вентилятора	Стандарт
Оттайка	Электр.		

Выбранная модель: 1 x ICE 51B10 ED

Мощность	kW	17,068			
TD1	°C	8,0	Сумм поток воздуха	m3/h	10490

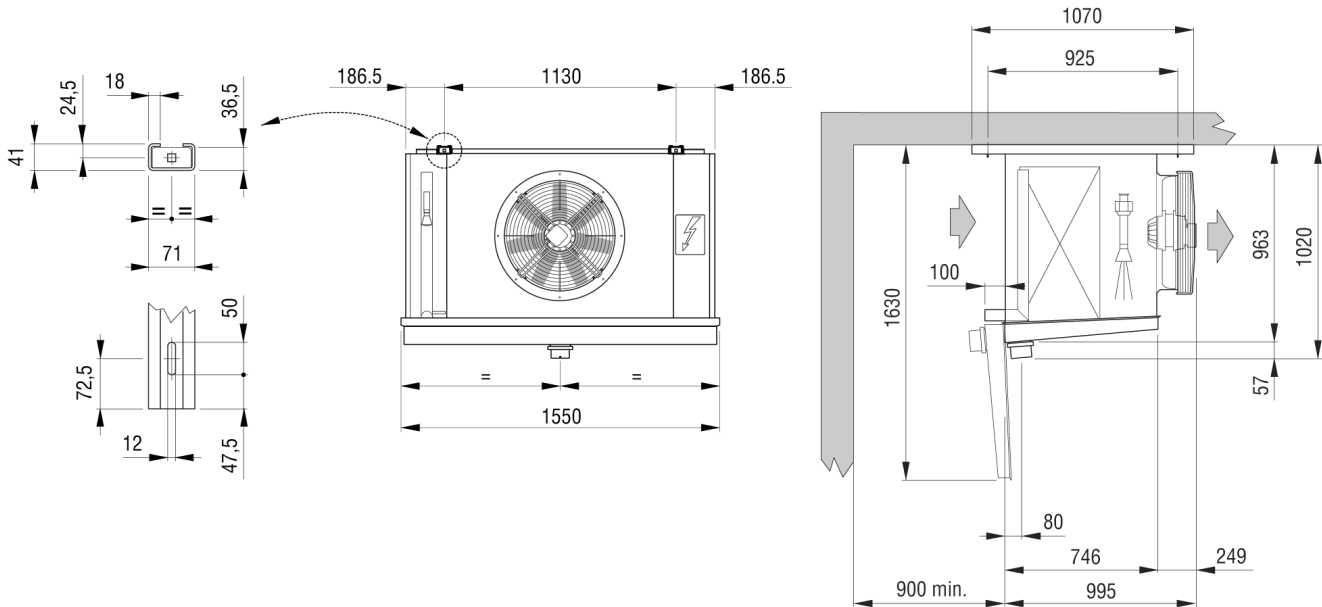

Вес	kg	98,000			
Внутренняя поверхность	m2	11,10	Внешняя поверхность	m2	45,10
Входное подсоединение		22 mm	Выходное подсоединение		42 mm
Объем труб	dm3	22,10	Расстояние между ламелями	mm	10
Сливное подсоединение		2" GAS			
Оттайка	ED	Электр.		Watt	6750
Вентилятор	n.	1	Диаметр	mm	560
Поток воздуха	m3/h	10490	Выброс воздуха	m	33,0
Питание	V	400/3/50	Скорость вентилятора	об/мин	1320
Вентил.	A	2,2	Суммарная мощность	Watt	1150
Ур. шума в 10 м.	dB(A)	55			

Примечание: мы не несем ответственность за производительность и качество реализованной продукции, если на двигатели вентиляторов были установлены системы регулирования скорости вращения не нами.