

Пользователь

ТзОВ "Промхолод-Рівне"

Проверка Воздухоохладитель

08.02.2016

Темпер. в кам.	°C	0	Температура испарения	°C	-8,0
TD1	°C	8,0	Хладагент		R404A
Количество воздухоохладителей		1			

Теплообменник	Стандарт	Корпус	Стандарт
Питание вентилятора	400/3/50	Тип вентилятора	Стандарт
Оттайка	Электр.		

Выбранная модель: 1 x ICE 51A12 ED

Мощность	kW	13,316			
TD1	°C	8,0	Сумм поток воздуха	m3/h	10930

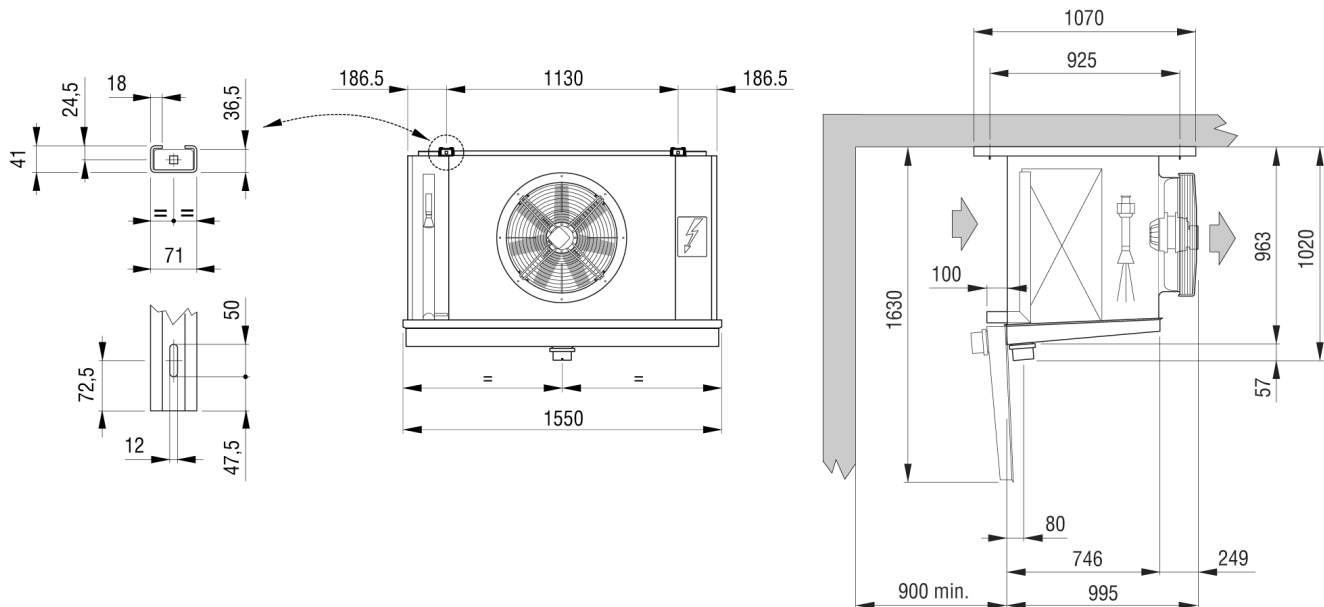

Вес	kg	80,000			
Внутренняя поверхность	m2	8,30	Внешняя поверхность	m2	29,10
Входное подсоединение		22 mm	Выходное подсоединение		42 mm
Объем труб	dm3	16,60	Расстояние между ламелями	mm	12
Сливное подсоединение		2" GAS			
Оттайка	ED	Электр.		Watt	6750
Вентилятор	n.	1	Диаметр	mm	560
Поток воздуха	m3/h	10930	Выброс воздуха	m	34,0
Питание	V	400/3/50	Скорость вентилятора	об/мин	1320
Вентил.	A	2,2	Суммарная мощность	Watt	1150

Примечание: мы не несем ответственность за производительность и качество реализованной продукции, если на двигатели вентиляторов были установлены системы регулирования скорости вращения не нами.