

Пользователь

ТзОВ "Промхолод-Рівне"

Проверка Воздухоохладитель

08.02.2016

Темпер. в кам.	°C	0	Температура испарения	°C	-8,0
TD1	°C	8,0	Хладагент		R404A
Количество воздухоохладителей		1			

Теплообменник	Стандарт	Корпус	Стандарт
Питание вентилятора	400/3/50	Тип вентилятора	Стандарт
Оттайка	Электр.		

Выбранная модель: 1 x ICE 43B12 ED

Мощность	kW	27,479			
TD1	°C	8,0	Сумм поток воздуха	m3/h	18130

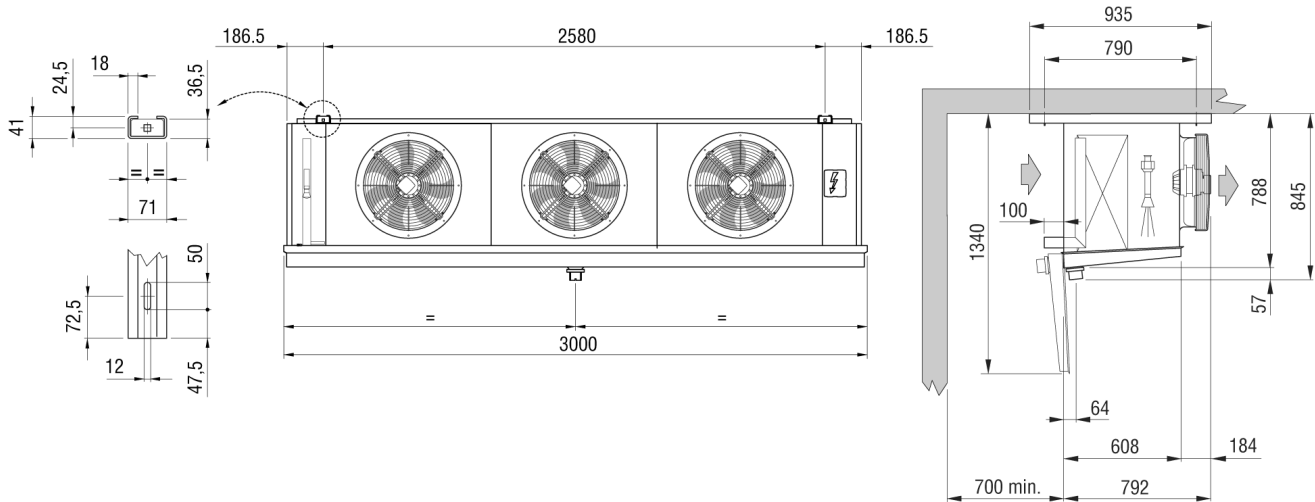

Вес	kg	173,000			
Внутренняя поверхность	m2	20,50	Внешняя поверхность	m2	72,00
Входное подсоединение		28 mm	Выходное подсоединение		42 mm
Объем труб	dm3	43,00	Расстояние между ламелями	mm	12
Сливное подсоединение		2" GAS			
Оттайка	ED	Электр.		Watt	15000
Вентилятор	n.	3	Диаметр	mm	450
Поток воздуха	m3/h	18130	Выброс воздуха	m	29,0
Питание	V	400/3/50	Скорость вентилятора	об/мин	1350
Вентил.	A	3,3	Суммарная мощность	Watt	1620

Примечание: мы не несем ответственность за производительность и качество реализованной продукции, если на двигатели вентиляторов были установлены системы регулирования скорости вращения не нами.