

Пользователь

ТзОВ "Промхолод-Рівне"

Проверка Воздухоохладитель

08.02.2016

Темпер. в кам.	°C	0	Температура испарения	°C	-8,0
TD1	°C	8,0	Хладагент		R404A
Количество воздухоохладителей		1			

Теплообменник	Стандарт	Корпус	Стандарт
Питание вентилятора	400/3/50	Тип вентилятора	Стандарт
Оттайка	Электр.		

Выбранная модель: 1 x ICE 42B10 ED

Мощность	kW	18,630			
TD1	°C	8,0	Сумм поток воздуха	m3/h	11750

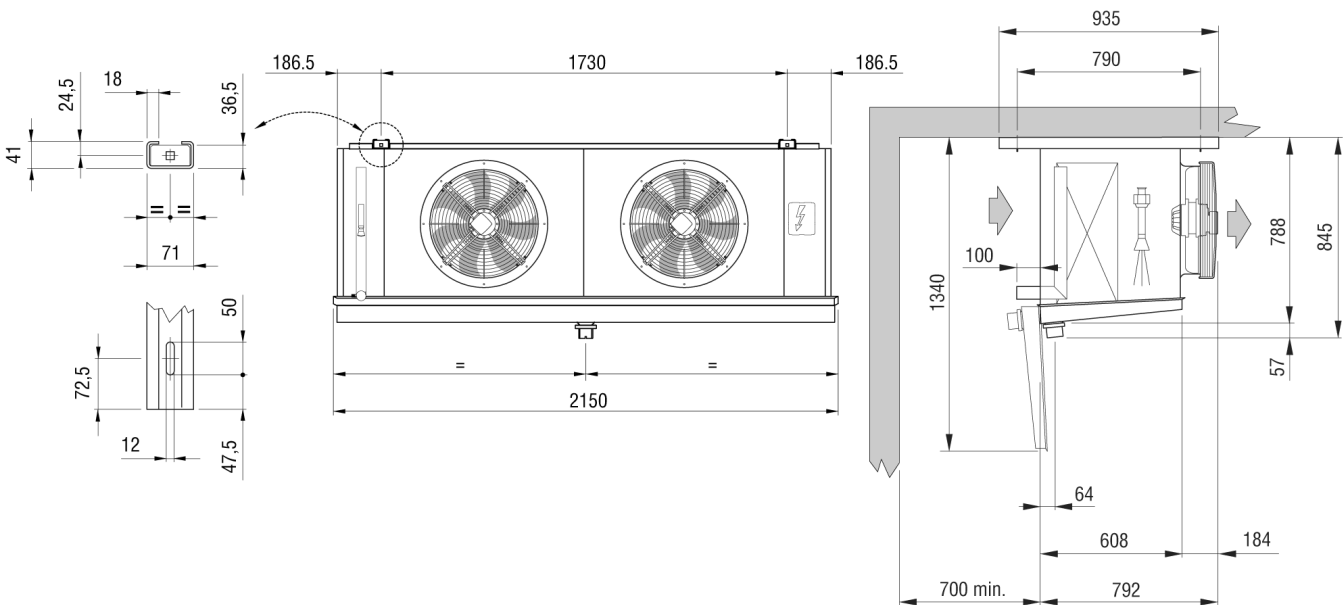

Вес	kg	126,000			
Внутренняя поверхность	m2	13,70	Внешняя поверхность	m2	55,37
Входное подсоединение		22 mm	Выходное подсоединение		42 mm
Объем труб	dm3	28,00	Расстояние между ламелями	mm	10
Сливное подсоединение		2" GAS			
Оттайка	ED	Электр.		Watt	10200
Вентилятор	n.	2	Диаметр	mm	450
Поток воздуха	m3/h	11750	Выброс воздуха	m	26,0
Питание	V	400/3/50	Скорость вентилятора	об/мин	1350
Вентил.	A	2,2	Суммарная мощность	Watt	1080
Ур. шума в 10 м.	dB(A)	51			

Примечание: мы не несем ответственность за производительность и качество реализованной продукции, если на двигатели вентиляторов были установлены системы регулирования скорости вращения не нами.