

Пользователь

ТзОВ "Промхолод-Рівне"

Проверка Воздухоохладитель

08.02.2016

Темпер. в кам.	°C	0	Температура испарения	°C	-8,0
TD1	°C	8,0	Хладагент		R404A
Количество воздухоохладителей		1			

Теплообменник	Стандарт	Корпус	Стандарт
Питание вентилятора	400/3/50	Тип вентилятора	Стандарт
Оттайка	Электр.		

Выбранная модель: 1 x ICE 41B10 ED

Мощность	kW	9,612			
TD1	°C	8,0	Сумм поток воздуха	m3/h	5880

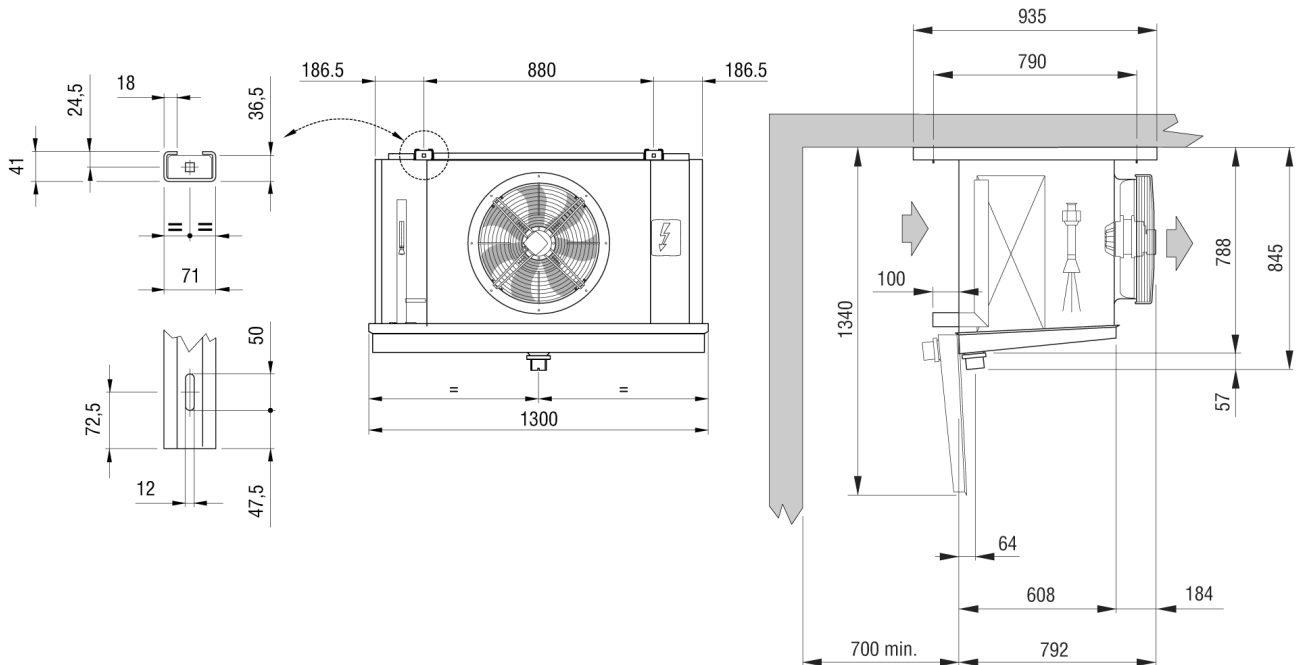

Вес	kg	66,000			
Внутренняя поверхность	m2	6,80	Внешняя поверхность	m2	27,69
Входное подсоединение		16 mm	Выходное подсоединение		35 mm
Объём труб	dm3	15,00	Расстояние между ламелями	mm	10
Сливное подсоединение		2" GAS			
Оттайка	ED	Электр.		Watt	5040
Вентилятор	n.	1	Диаметр	mm	450
Поток воздуха	m3/h	5880	Выброс воздуха	m	23,0
Питание	V	400/3/50	Скорость вентилятора	об/мин	1350
Вентил.	A	1,1	Суммарная мощность	Watt	540
Ур. шума в 10 м.	dB(A)	48			

Примечание: мы не несем ответственность за производительность и качество реализованной продукции, если на двигатели вентиляторов были установлены системы регулирования скорости вращения не нами.