

Пользователь ТзОВ"Промхолод-Рівне"

Проверка Воздухоохладитель

15.03.2015

Темпер. в кам.	°C	0	Температура испарения	°C	-8,0
TD1	°C	8,0	Хладагент		R404A
Количество воздухоохладителей		1			

Теплообменник	Стандарт	Корпус	Стандарт
Питание вентилятора	230/1/50-60	Тип вентилятора	Стандарт
Оттайка	Электр.		

Выбранная модель: 1 x CTE 96M6 ED

Мощность	kW	5,338			
TD1	°C	8,0	Сумм поток воздуха	m3/h	3130

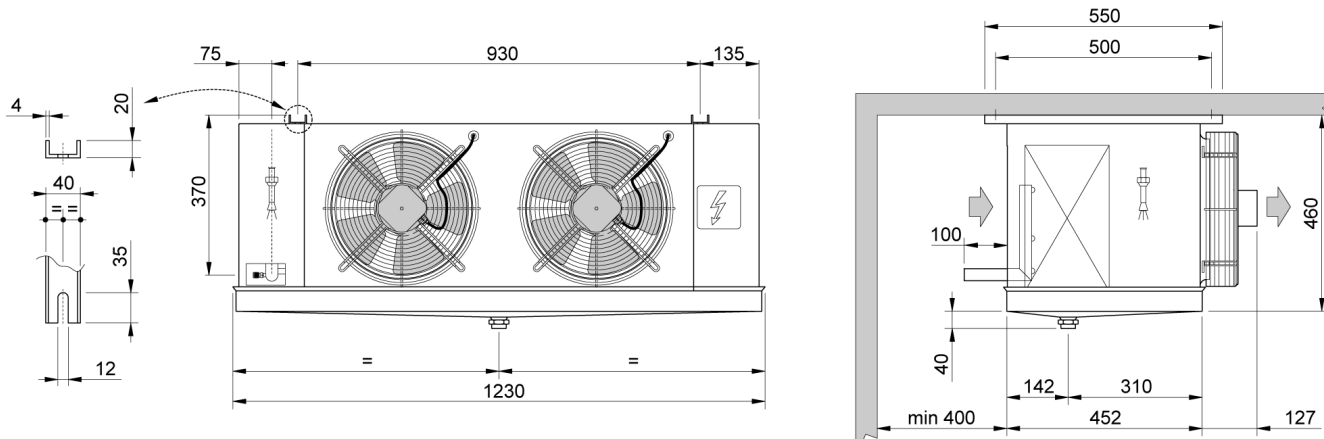

Вес	kg	41,300			
Внешняя поверхность	m2	3,05	Внутренняя поверхность	m2	19,27
Входное подсоединение		1/2" SAE	Выходное подсоединение		28 mm
Объём труб	dm3	6,17	Расстояние между ламелями	mm	6
Сливное подсоединение		1" GAS			
Оттайка	ED	Электр.		Watt	2700
Вентилятор	n.	2	Диаметр	mm	315
Поток воздуха	m3/h	3130	Выброс воздуха	m	15,0
Питание	V	230/1/50-60	Скорость вентилятора	об/мин	1370
Вентил.	A	0,84	Суммарная мощность	Watt	190
Ур. шума в 10 м.	dB(A)	42			

Примечание: мы не несем ответственность за производительность и качество реализованной продукции, если на двигатели вентиляторов были установлены системы регулирования скорости вращения не нами.