

Пользователь ТзОВ"Промхолод-Рівне"

Проверка Воздухоохладитель

17.03.2015

Темпер. в кам.	°C	0	Температура испарения	°C	-8,0
TD1	°C	8,0	Хладагент		R404A
Количество воздухоохладителей		1			

Теплообменник	Стандарт	Корпус	Стандарт
Питание вентилятора	400/3/50	Тип вентилятора	Стандарт
Оттайка	Электр.		

Выбранная модель: 1 x CTE 634A8 ED

Мощность	kW	87,158			
TD1	°C	8,0	Сумм поток воздуха	m3/h	61940

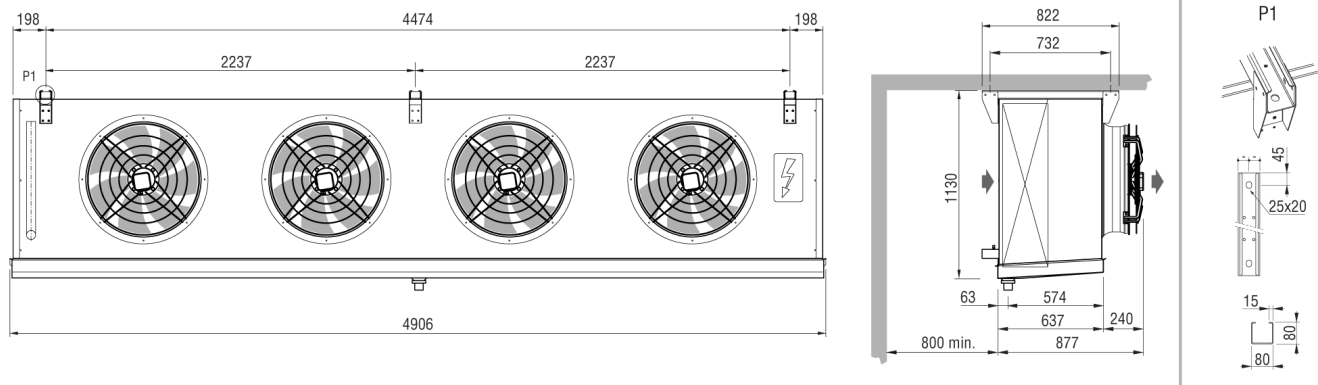

Вес	kg	340,000			
Внешняя поверхность	m2	44,00	Внутренняя поверхность	m2	202,00
Входное подсоединение		35 mm	Выходное подсоединение		54 mm
Объём труб	dm3	84,00	Расстояние между ламелями	mm	8.5
Сливное подсоединение		2" GAS			
Оттайка	ED	Электр.		Watt	35100
Вентилятор	n.	4	Диаметр	mm	630
Поток воздуха	m3/h	61940	Выброс воздуха	m	37,0
Питание	V	400/3/50	Скорость вентилятора	об/мин	1400
Вентил.	A	14,8	Суммарная мощность	Watt	7000
Ур. шума в 10 м.	dB(A)	53			

Примечание: мы не несем ответственность за производительность и качество реализованной продукции, если на двигатели вентиляторов были установлены системы регулирования скорости вращения не нами.