

Пользователь ТзОВ"Промхолод-Рівне"

Проверка Воздухоохладитель

17.03.2015

Темпер. в кам.	°C	0	Температура испарения	°C	-8,0
TD1	°C	8,0	Хладагент		R404A
Количество воздухоохладителей		1			

Теплообменник	Стандарт	Корпус	Стандарт
Питание вентилятора	400/3/50	Тип вентилятора	Стандарт
Оттайка	Электр.		

Выбранная модель: 1 x CTE 633E6 ED

Мощность	kW	59,195			
TD1	°C	8,0	Сумм поток воздуха	m3/h	46455

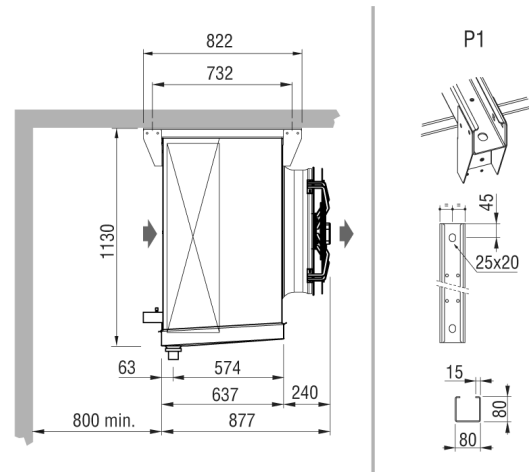
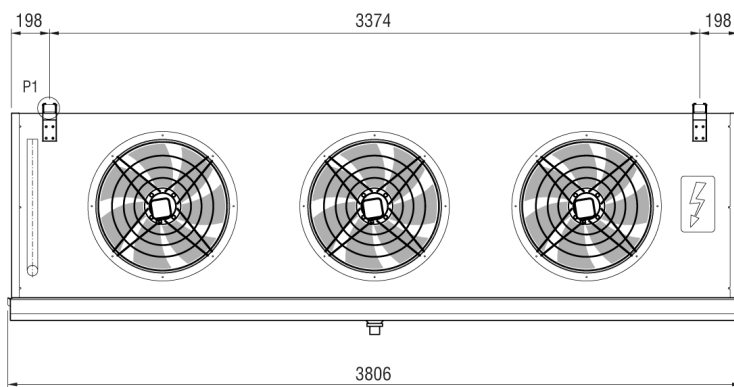

Вес	kg	250,000			
Внешняя поверхность	m2	21,00	Внутренняя поверхность	m2	137,00
Входное подсоединение		35 mm	Выходное подсоединение		54 mm
Объём труб	dm3	42,00	Расстояние между ламелями	mm	6
Сливное подсоединение		2" GAS			
Оттайка	ED	Электр.		Watt	17760
Вентилятор	n.	3	Диаметр	mm	630
Поток воздуха	m3/h	46455	Выброс воздуха	m	36,0
Питание	V	400/3/50	Скорость вентилятора	об/мин	1400
Вентил.	A	11,1	Суммарная мощность	Watt	5250
Ур. шума в 10 м.	dB(A)	52			

Примечание: мы не несем ответственность за производительность и качество реализованной продукции, если на двигатели вентиляторов были установлены системы регулирования скорости вращения не нами.