

Пользователь ТзОВ"Промхолод-Рівне"

Проверка Воздухоохладитель

17.03.2015

Темпер. в кам.	°C	0	Температура испарения	°C	-8,0
TD1	°C	8,0	Хладагент		R404A
Количество воздухоохладителей		1			

Теплообменник	Стандарт	Корпус	Стандарт
Питание вентилятора	400/3/50	Тип вентилятора	Стандарт
Оттайка	Электр.		

Выбранная модель: 1 x CTE 503E8 ED

Мощность	kW	24,695			
TD1	°C	8,0	Сумм поток воздуха	m3/h	21995

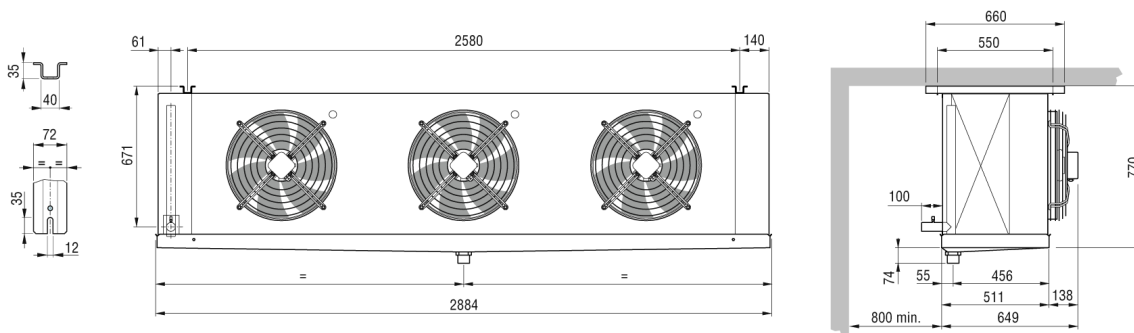

Вес	kg	151,000			
Внешняя поверхность	m2	12,80	Внутренняя поверхность	m2	53,90
Входное подсоединение		28 mm	Выходное подсоединение		42 mm
Объём труб	dm3	22,30	Расстояние между ламелями	mm	8.5
Сливное подсоединение		2" GAS			
Оттайка	ED	Электр.		Watt	15000
Вентилятор	n.	3	Диаметр	mm	500
Поток воздуха	m3/h	21995	Выброс воздуха	m	31,0
Питание	V	400/3/50	Скорость вентилятора	об/мин	1400
Вентил.	A	5,4	Суммарная мощность	Watt	2580
Ур. шума в 10 м.	dB(A)	56			

Примечание: мы не несем ответственность за производительность и качество реализованной продукции, если на двигатели вентиляторов были установлены системы регулирования скорости вращения не нами.