

Пользователь ТзОВ"Промхолод-Рівне"

Проверка Воздухоохладитель

17.03.2015

Темпер. в кам.	°C	0	Температура испарения	°C	-8,0
TD1	°C	8,0	Хладагент		R404A
Количество воздухоохладителей		1			

Теплообменник	Стандарт	Корпус	Стандарт
Питание вентилятора	400/3/50	Тип вентилятора	Стандарт
Оттайка	Электр.		

Выбранная модель: 1 x CTE 502E6 ED

Мощность	kW	18,158			
TD1	°C	8,0	Сумм поток воздуха	m3/h	14465

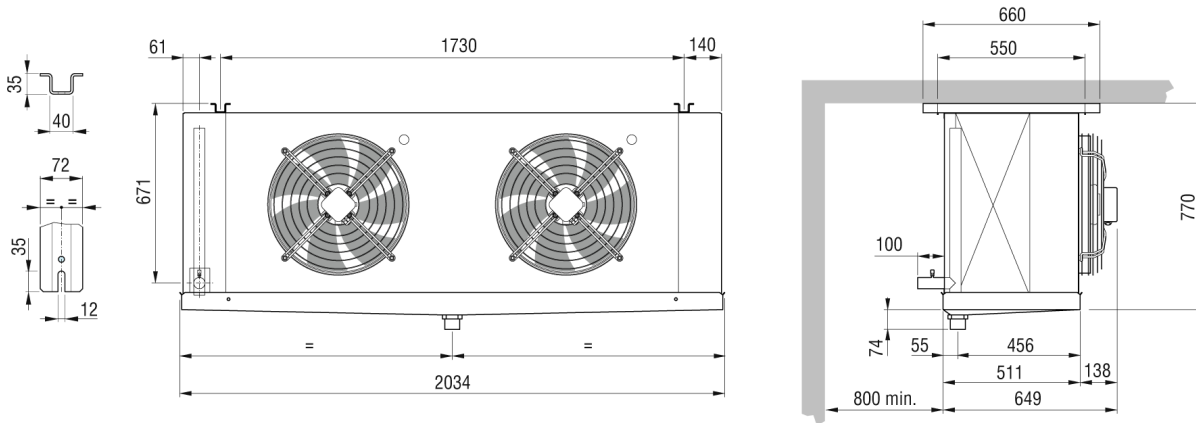

Вес	kg	106,000			
Внешняя поверхность	m2	8,60	Внутренняя поверхность	m2	48,80
Входное подсоединение		22 mm	Выходное подсоединение		35 mm
Объём труб	dm3	14,70	Расстояние между ламелями	mm	6
Сливное подсоединение		2" GAS			
Оттайка	ED	Электр.		Watt	10200
Вентилятор	n.	2	Диаметр	mm	500
Поток воздуха	m3/h	14465	Выброс воздуха	m	30,0
Питание	V	400/3/50	Скорость вентилятора	об/мин	1400
Вентил.	A	3,6	Суммарная мощность	Watt	1720
Ур. шума в 10 м.	dB(A)	55			

Примечание: мы не несем ответственность за производительность и качество реализованной продукции, если на двигатели вентиляторов были установлены системы регулирования скорости вращения не нами.